

ウィルス対策ドア 形状：フラットタイプ2000

表面材	表：抗ウィルスメラミン	枠外H： 2000
	裏：抗ウィルスメラミン	

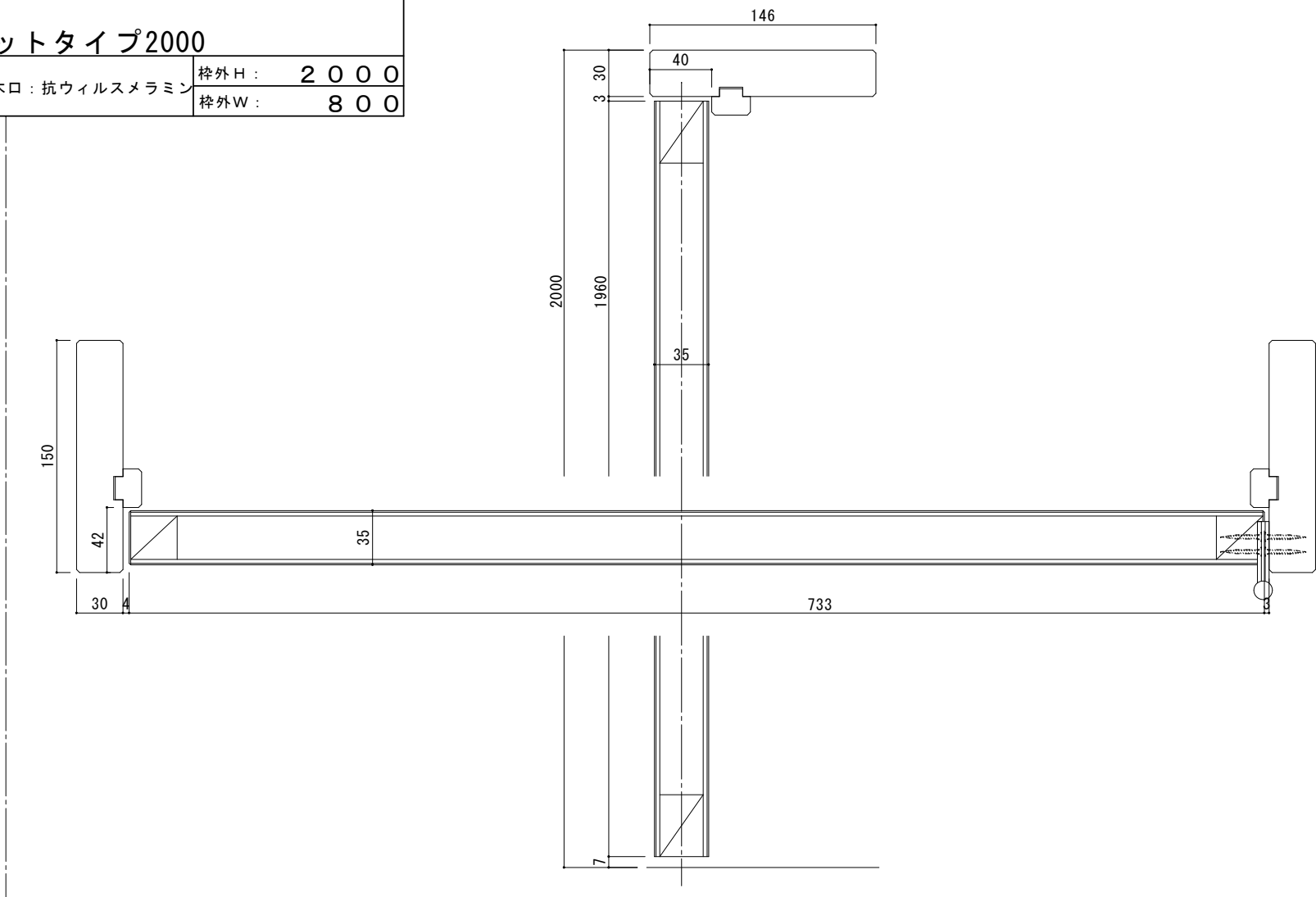

パターン①

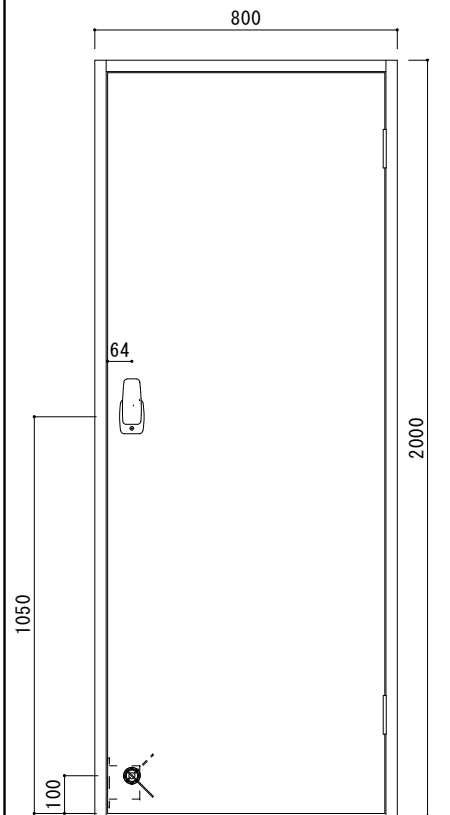
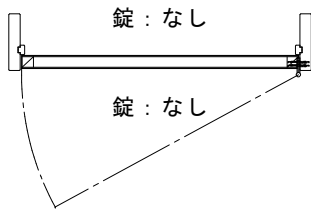

パターン②

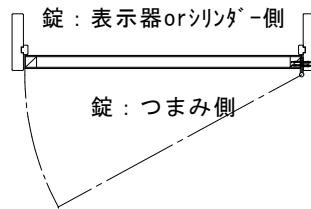

パターン③

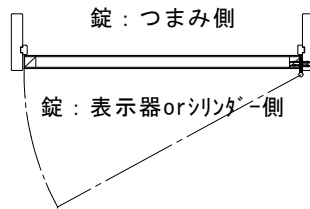

パターン④

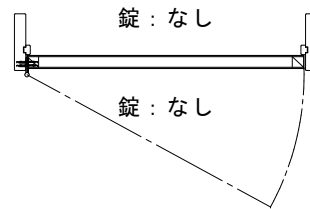

パターン⑤

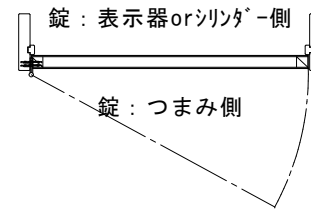

パターン⑥

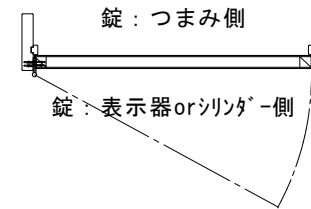

施工図

SCALE

A2 1/10 1/2

有限会社 ビーライフ バンクラ TEL 082-837-2566
FAX 082-837-2577

〒731-3362 広島市安佐北区安佐町久地10256-4

図面No.

ウィルス対策ドア 形状：明り採り（小）タイプ2000

表面材	表：抗ウィルスメラミン	枠外H：	2000
	裏：抗ウィルスメラミン	枠外W：	800

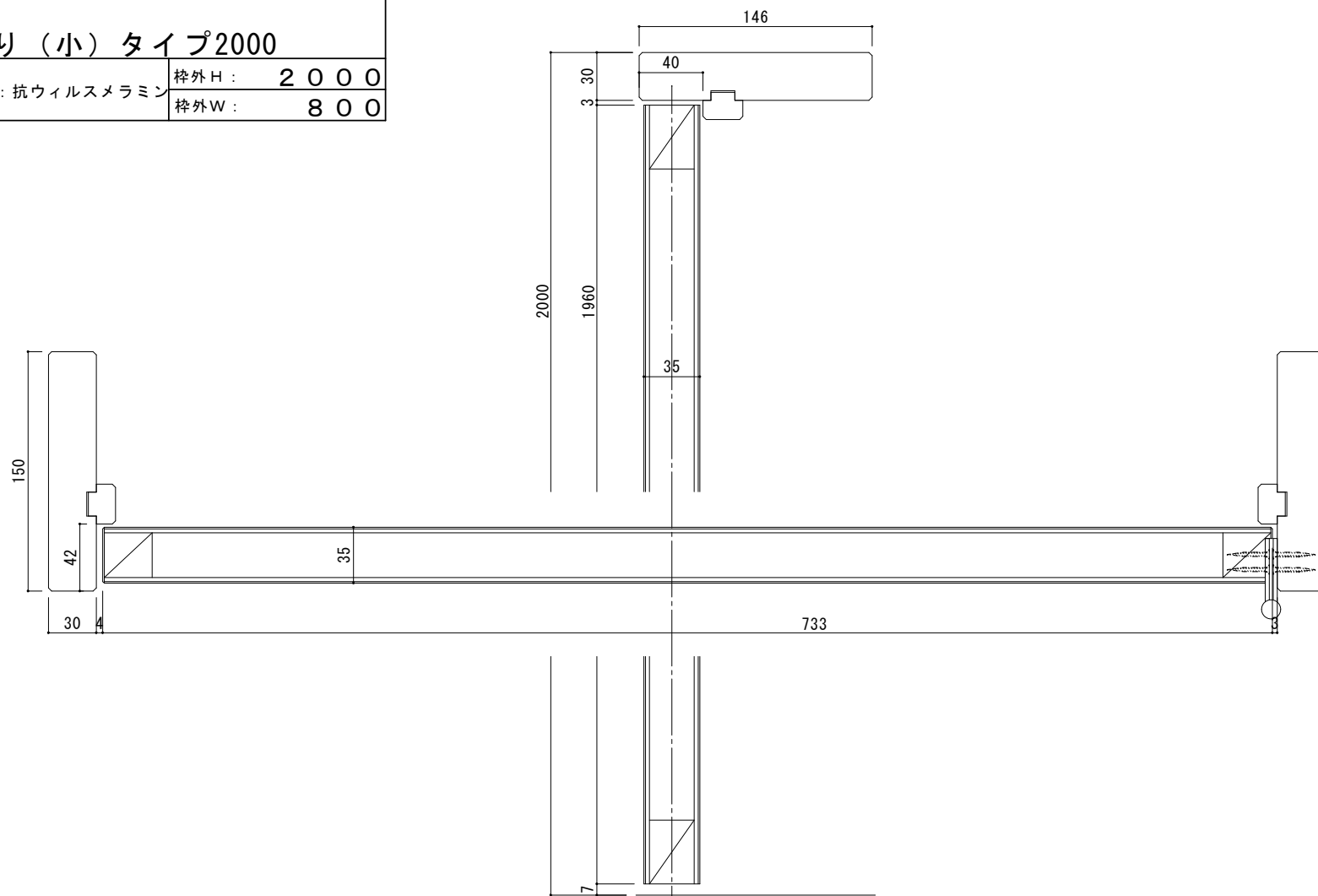
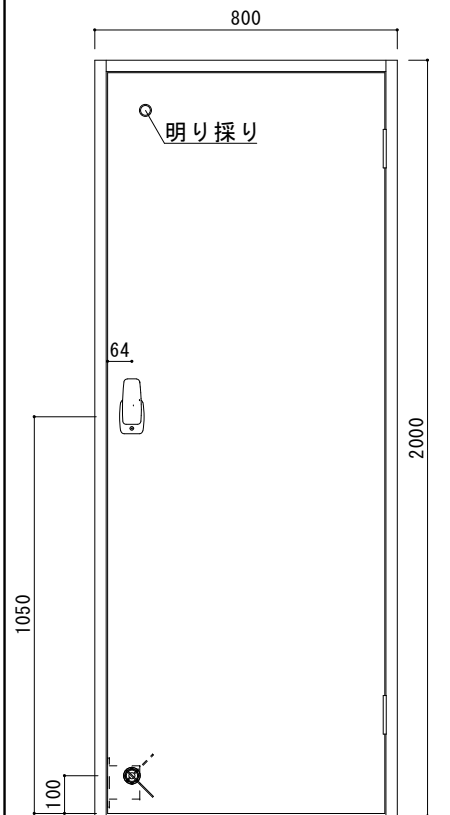

パターン①

錠：なし

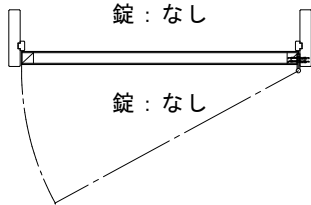

パターン②

錠：表示器orシリンダー側

錠：つまみ側

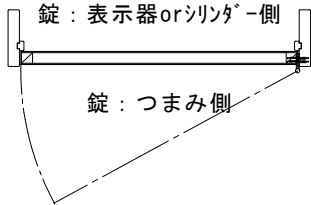

パターン③

錠：つまみ側

錠：表示器orシリンダー側

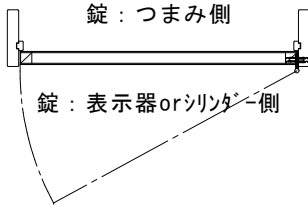

パターン④

錠：なし

錠：なし

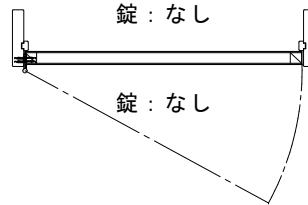

パターン⑤

錠：表示器orシリンダー側

錠：つまみ側

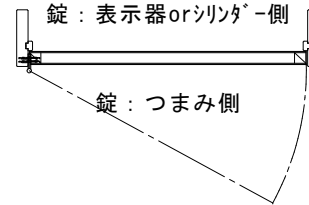

パターン⑥

錠：つまみ側

錠：表示器orシリンダー側

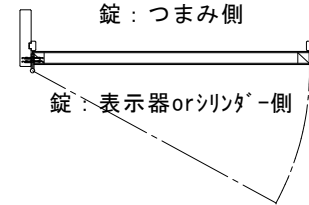

施工図

SCALE

A2 1/10 1/2

有限会社 ビーライフ バンクラ TEL 082-837-2566
FAX 082-837-2577

〒731-3362 広島市安佐北区安佐町久地10256-4

図面No.

ウィルス対策ドア 形状：明り採り（中）タイプ2000

表面材	表：抗ウィルスメラミン	枠外H： 2000
	裏：抗ウィルスメラミン	枠外W： 800

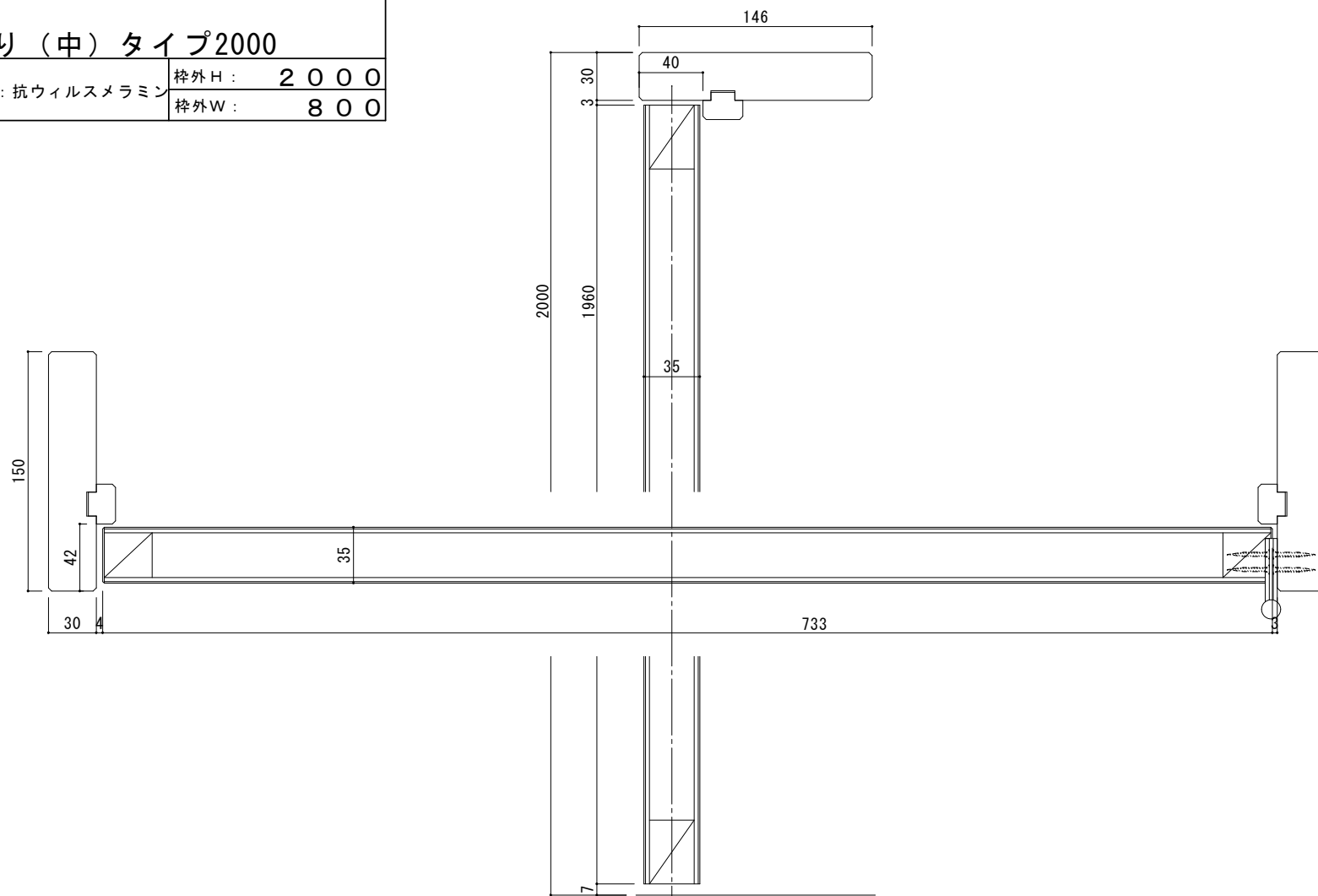
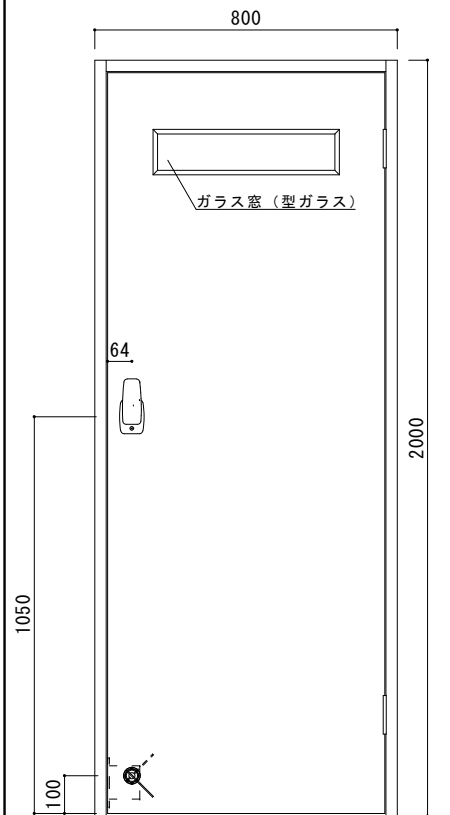

パターン①

錠：なし

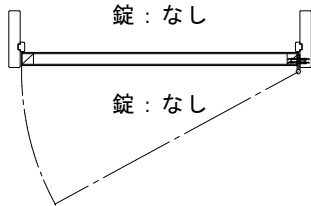

パターン②

錠：表示器orシリンダー側

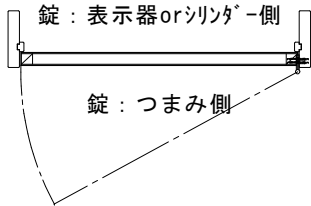

パターン③

錠：つまみ側

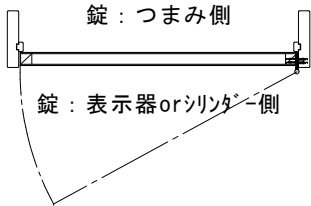

パターン④

錠：なし

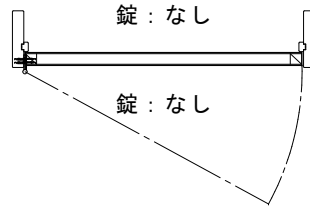

パターン⑤

錠：表示器orシリンダー側

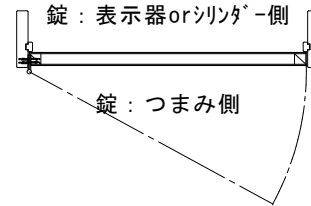

パターン⑥

錠：つまみ側

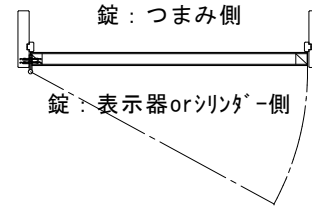

施工図

SCALE

A2 1/10 1/2

有限会社 ビーライフ バンクラ TEL 082-837-2566
FAX 082-837-2577

〒731-3362 広島市安佐北区安佐町久地10256-4

図面No.

ウィルス対策ドア 形状：明り採り（大）タイプ2000

表面材	表：抗ウィルスメラミン	枠外H：	2000
	裏：抗ウィルスメラミン	枠外W：	800

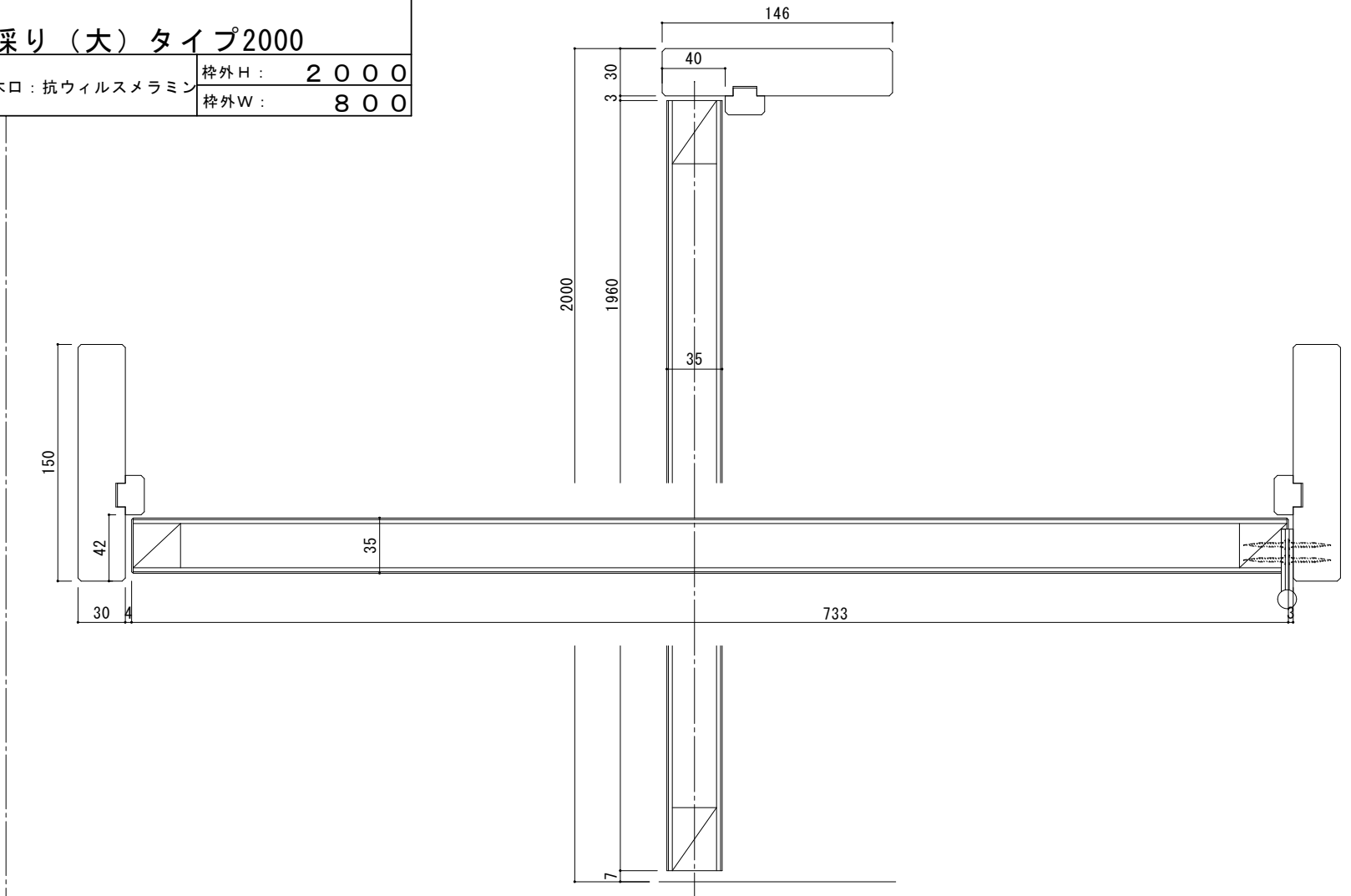
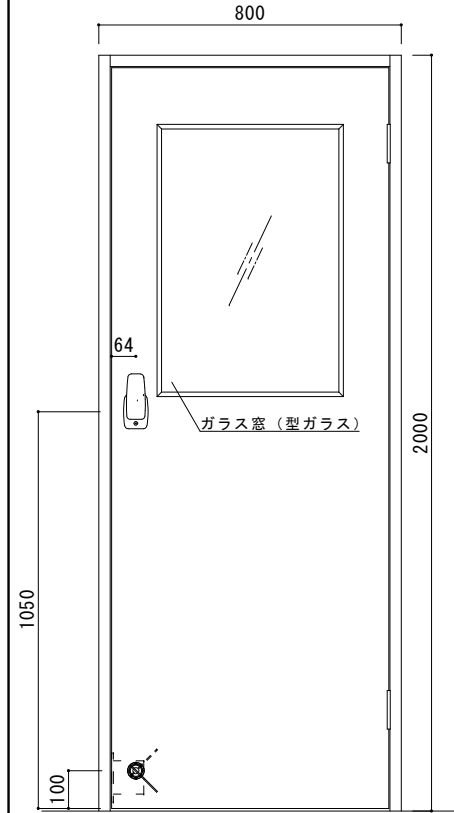

パターン①

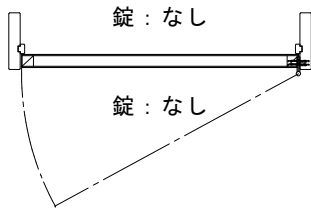

パターン②

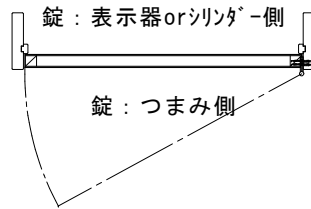

パターン③

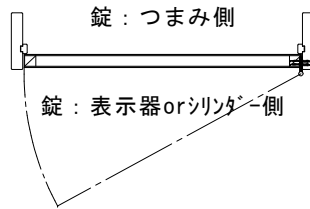

パターン④

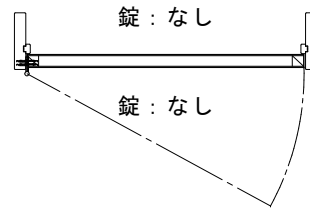

パターン⑤

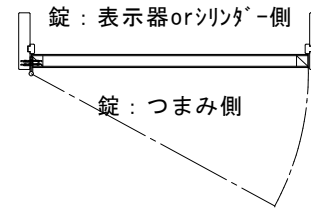

パターン⑥

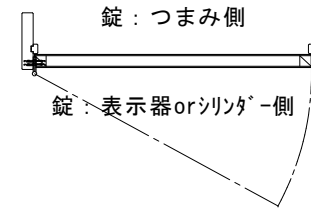

施工図

SCALE

A2 1/10 1/2

有限会社 ビーライフ バンクラ TEL 082-837-2566
FAX 082-837-2577

〒731-3362 広島市安佐北区安佐町久地10256-4

図面No.

ウィルス対策ドア 形状：フラットタイプ1800

表面材	表：抗ウィルスメラミン	枠外H：	1800
	裏：抗ウィルスメラミン	枠外W：	800

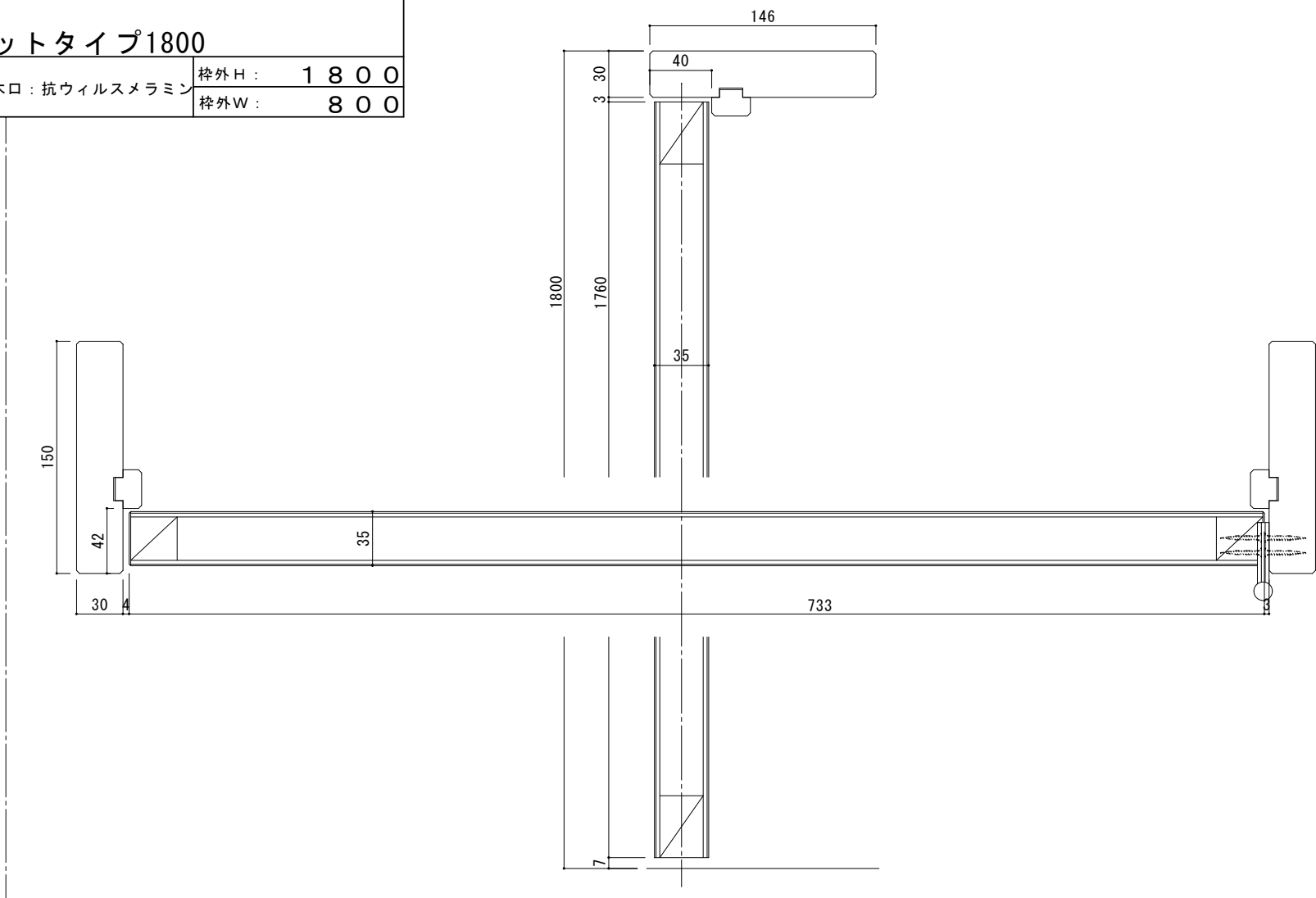
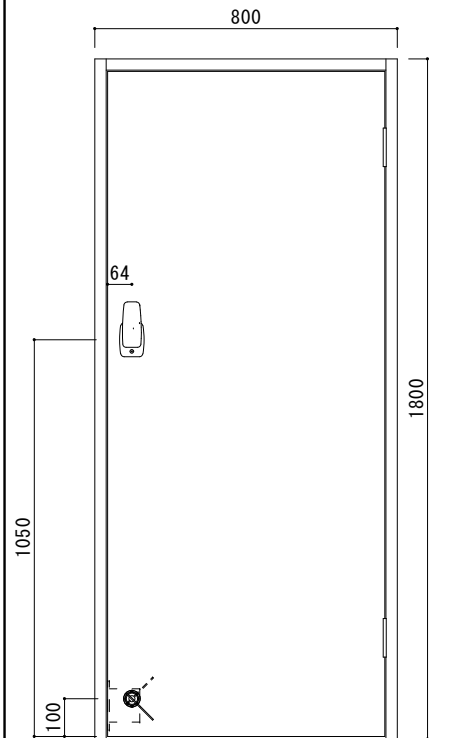

パターン①

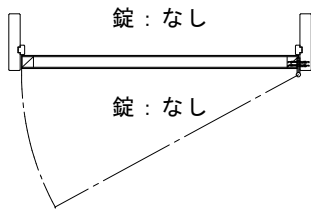

パターン②

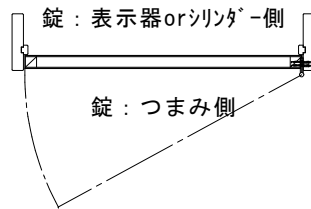

パターン③

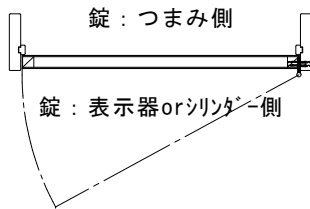

パターン④

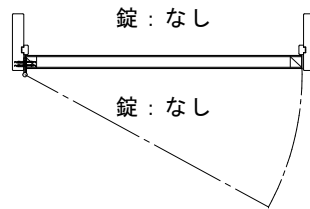

パターン⑤

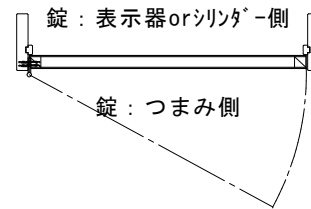

パターン⑥

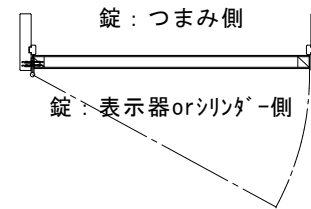

施工図

SCALE

A2 1/10 1/2

有限会社 ビーライフ バンクラ TEL 082-837-2566
FAX 082-837-2577

〒731-3362 広島市安佐北区安佐町久地10256-4

図面No.

ウィルス対策ドア 形状：明り採り（小）タイプ1800

表面材	表：抗ウィルスメラミン	枠外H： 1800
	裏：抗ウィルスメラミン	

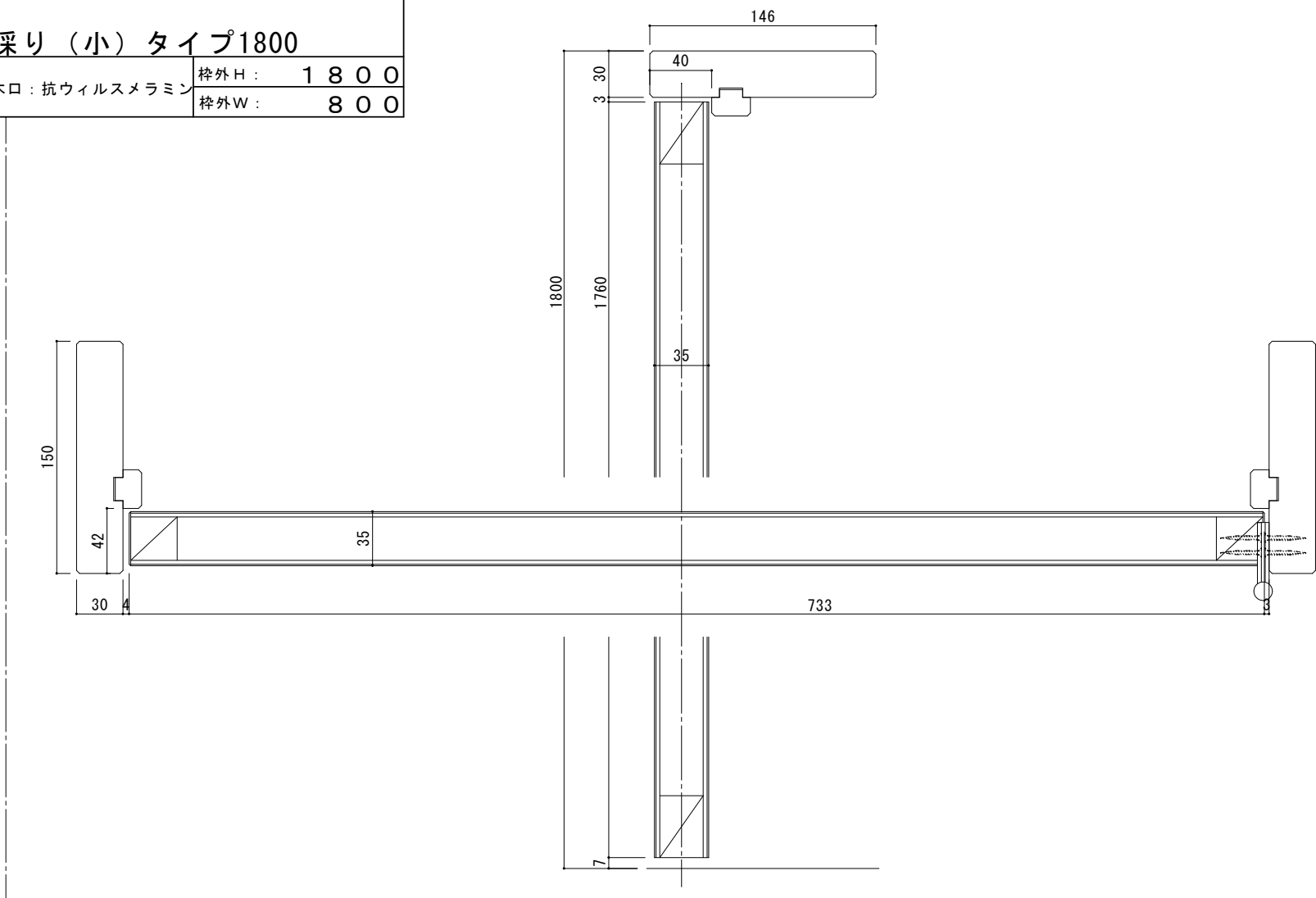
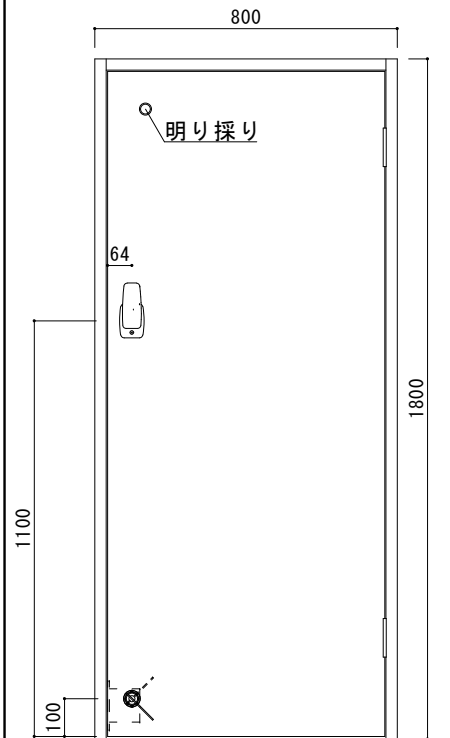

パターン①

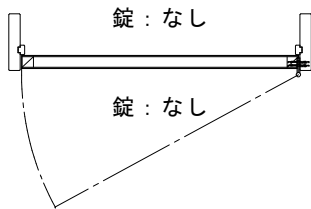

パターン②

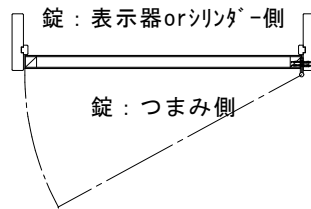

パターン③

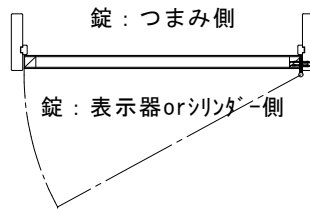

パターン④

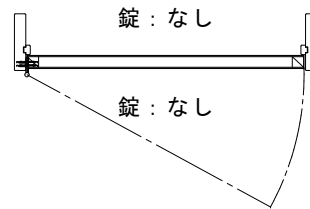

パターン⑤

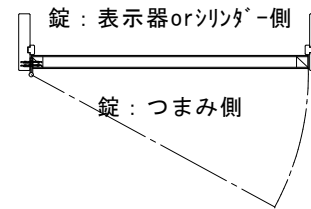

パターン⑥

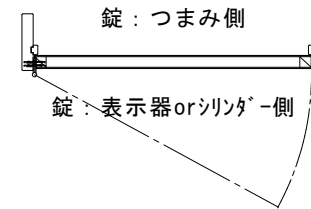

施工図

SCALE

A2 1/10 1/2

有限会社 ビーライフ バンクラ TEL 082-837-2566
FAX 082-837-2577

〒731-3362 広島市安佐北区安佐町久地10256-4

図面No.

ウィルス対策ドア 形状：明り採り（中）タイプ1800

表面材	表：抗ウィルスメラミン	枠外H： 1800
	裏：抗ウィルスメラミン	枠外W： 800

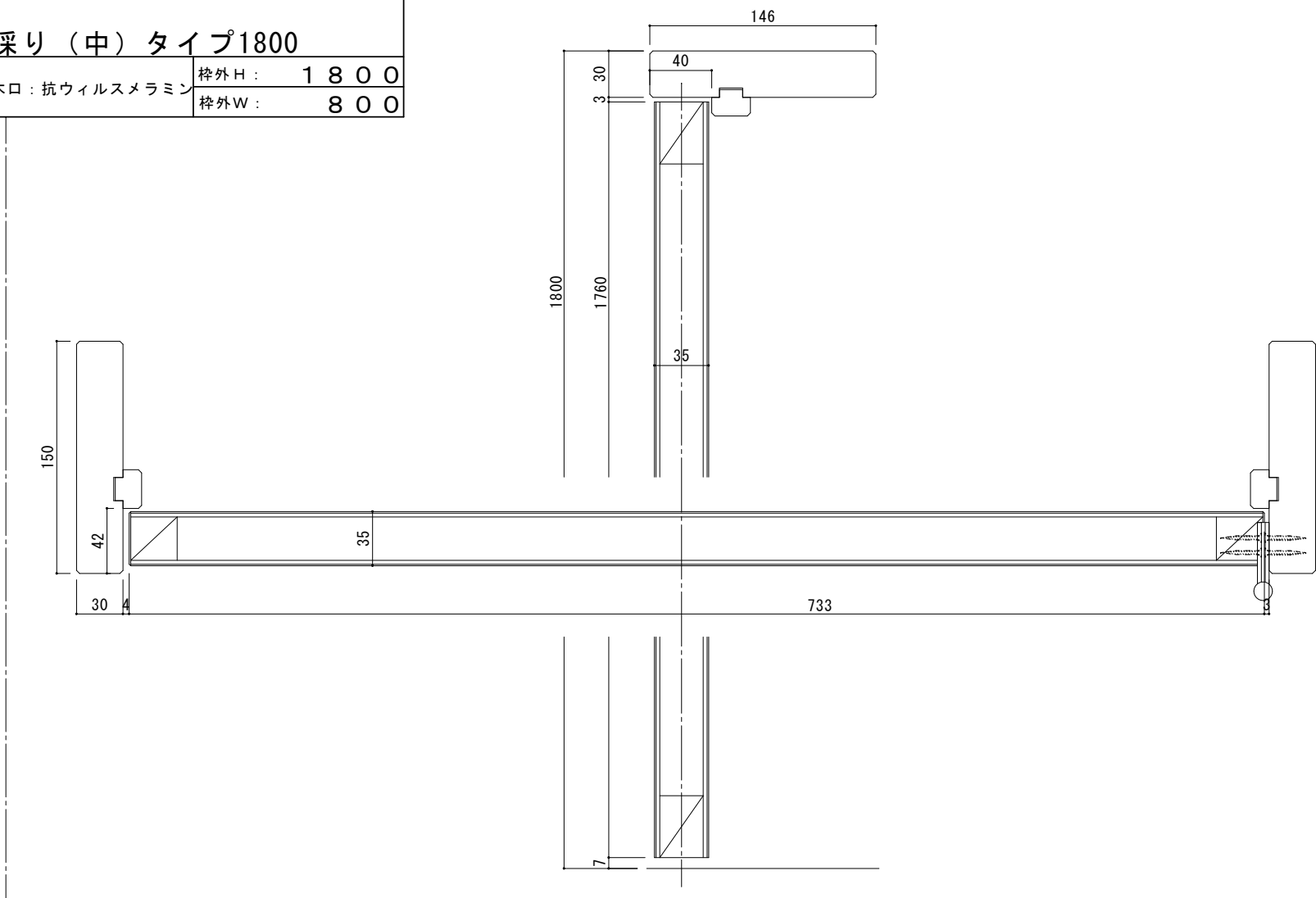
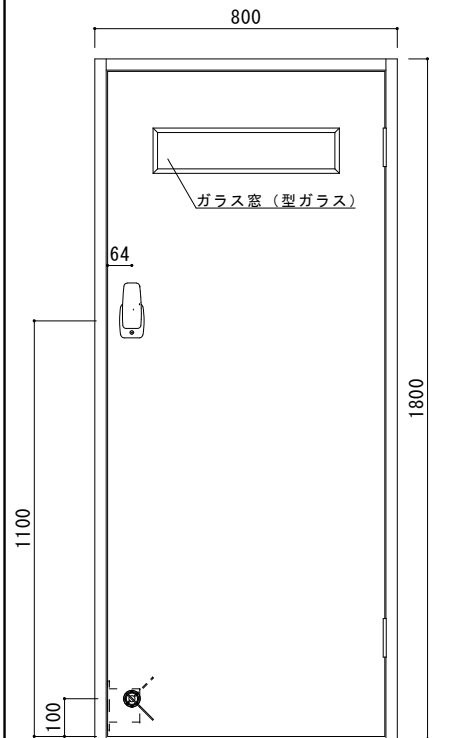

パターン①

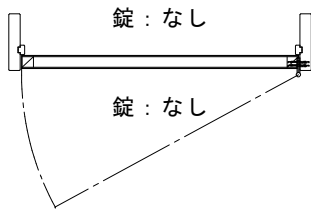

パターン②

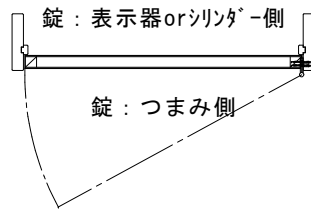

パターン③

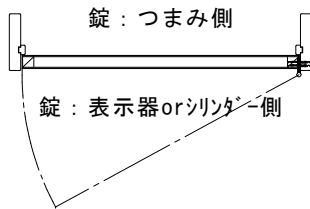

パターン④

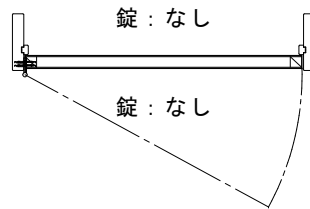

パターン⑤

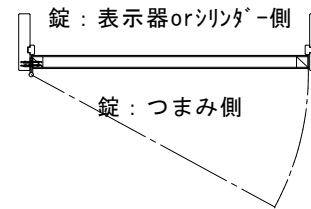

パターン⑥

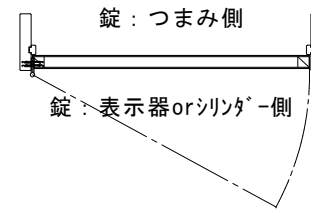

施工図

SCALE

A2 1/10 1/2

有限会社 ビーライフ バンクラ TEL 082-837-2566
FAX 082-837-2577

〒731-3362 広島市安佐北区安佐町久地10256-4

図面No.

ウィルス対策ドア 形状：明り採り（大）タイプ1800

表面材	表：抗ウィルスメラミン	枠外H：	1800
	裏：抗ウィルスメラミン	枠外W：	800

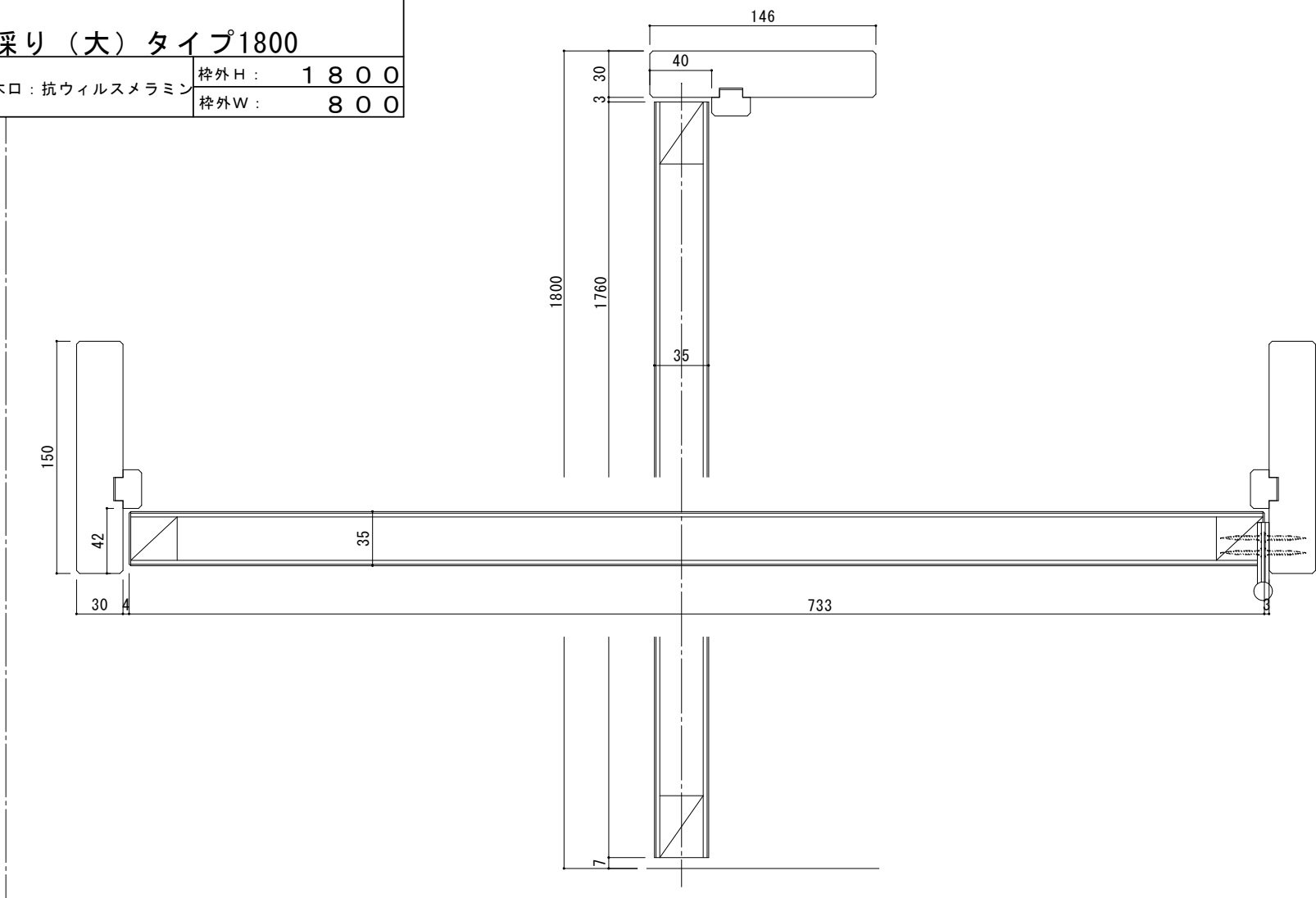
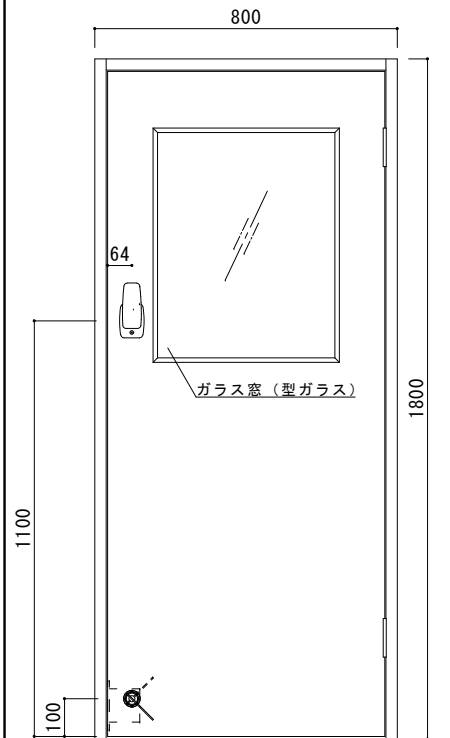

パターン①

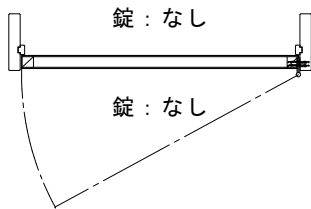

パターン②

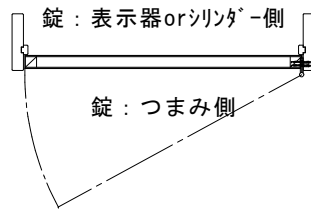

パターン③

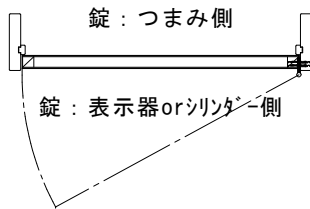

パターン④

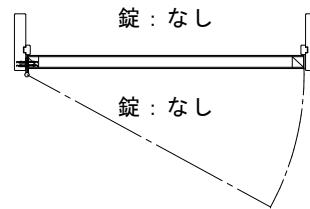

パターン⑤

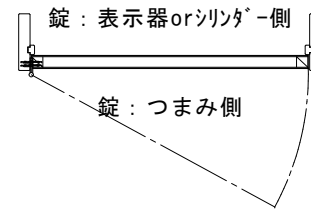

パターン⑥

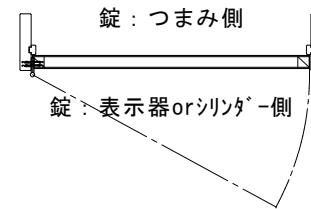

施工図

SCALE

A2 1/10 1/2

有限会社 ビーライフ バンクラ TEL 082-837-2566
FAX 082-837-2577

〒731-3362 広島市安佐北区安佐町久地10256-4

図面No.